

Täckram

Täckram, Impressivo, 100mm, 4-fack, matt vit



Typ: 1724F100-884

E-nr: 1815519

Produkt ID: 2TKA00004801

GTIN: 6438199008943



Täckram för infällt montage av 2-vägs apparater med centrumplatta som exempelvis dubbelt vägguttag. Även 1-vägs apparater som exempelvis strömställare kan installeras med adaptern 2519-xx. Kan installeras både lodrätt och vågrätt. Tillverkad av högklassigt och hållbart plastmaterial. Ytan är blank och lätt att hålla ren. Rengöring med vanliga milda tvättmedel för hushåll. Användning av starka lösningsmedel bör undvikas.

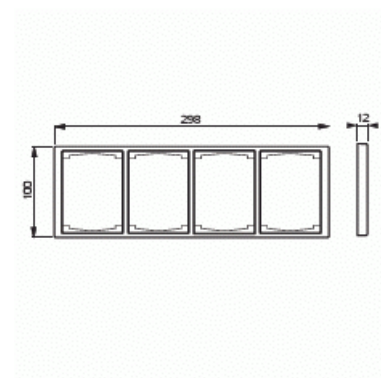

Teknisk specifikation

Packning

| | |
|--------------|------------|
| Förpackning: | 1/5/25/700 |
| Enhet: | st |

ETIM Data

| | |
|--------------------------|--------------------------|
| Antal enheter: | 4 |
| Monteringsriktning: | Horisontell och vertikal |
| Antal horisontella fack: | 4 |
| Antal vertikala fack: | 4 |
| Med monteringsram: | Nej |
| Infälld montering: | Ja |

| | |
|--------------------------------|----------------------|
| Lämplig för golvbox: | Nej |
| Lämplig för väggkanal: | Nej |
| Lämplig för inbyggnadsmontage: | Nej |
| Textfält/Plats för märkning: | Nej |
| Material: | Plast |
| Materialkvalitet: | Termoplast |
| Halogenfri: | Ja |
| Anti-bakteriell: | Nej |
| Ytskydd: | Lackerad |
| Typ av yta: | Matt |
| Färg: | Vit |
| RAL-nummer (liknande): | 9016 |
| Transparent: | Nej |
| Med gångjärnslock: | Nej |
| Kapslingsklass (IP): | IP21 |
| Typ av fastsättning: | Kläm-/skruvmontering |
| Bredd: | 100 mm |
| Höjd: | 12 mm |
| Djup: | 100 mm |